

MINICAM24

РУКОВОДСТВО ПОЛЬЗОВАТЕЛЯ Микроскоп цифровой X-02 (2 Мп)



СОДЕРЖАНИЕ

ВАЖНЫЙ СОВЕТ	3
ВВЕДЕНИЕ ПРОДУКТА	3
ФУНКЦИИ ПРОДУКТА	3
Инструкция по применению (пользователи мобильного терминала)	4
Инструкции по применению (для пользователей Windows)	5
Инструкции по применению (пользователи Mac)	7
ПАРАМЕТРЫ ТОВАРА	8

ВАЖНЫЙ СОВЕТ

1. Пожалуйста, подтвердите, поддерживает ли телефон OTG, и проверьте, включена ли функция OTG телефона.
2. Откройте пылезащитную крышку перед использованием и закройте пылезащитную крышку после использования.
3. Если вам необходимо наблюдать за такими микроскопами, как клетки, биоматериал.

ВВЕДЕНИЕ ПРОДУКТА

Это электронный микроскоп с высоким разрешением, который может широко использоваться в промышленной инспекции, инспекции телекоммуникационных модулей, научных исследованиях, инспекции кожи, текстильной инспекции, инспекции ювелирных изделий, печати и т. д. Микроскоп поддерживает оба телефона Android, Type-C телефоны и компьютеры. Чем больше экран, тем лучше дисплей и четче качество изображения. В то же время, продукт поддерживает хранение фотографий, видео и файлов.

ФУНКЦИИ ПРОДУКТА

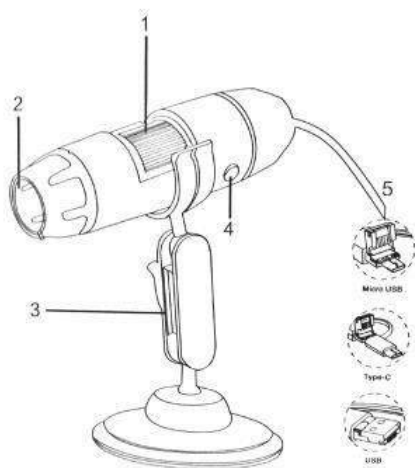

1. Колесо фокусировки 2. Пылезащитная крышка 3. Металлический кронштейн 4. Кнопка камеры 5. Кабель 3-в-1

Инструкция по применению (пользователи мобильного терминала)

1. Загрузка и установка APP

- а. Android (международный): найдите «inskam» в Google Play, чтобы загрузить и установить программное обеспечение.
- б. Android (Китай): используйте мобильный браузер, чтобы перейти по следующей ссылке (www.inskam.com/download/inskam1.apk) для загрузки и установки.

2. Подключение устройства

Выберите соответствующий интерфейс в соответствии с типом используемого мобильного телефона. Подключите устройство к телефону, вы увидите, что светодиодный индикатор будет гореть. В это время, если индикатор устройства не горит, проверьте, включена ли функция OTG вашего мобильного телефона, или проверьте, подключен ли интерфейс.

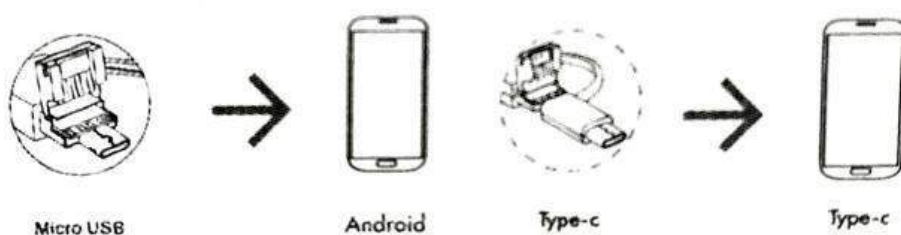

3. Регулировка фокусного расстояния и освещения.

В режиме съемки или записи вращайте колесо фокусировки, чтобы отрегулировать фокусировку, сфокусируйтесь на объекте, отрегулируйте яркость светодиода для достижения максимально четкого состояния просмотра.

4. Введение и использование интерфейса мобильного приложения.

Откройте приложение, вы можете делать фотографии, видео, просмотр файлов, вращение, контрастность, масштабирование двумя пальцами, настройки разрешения и т. д.

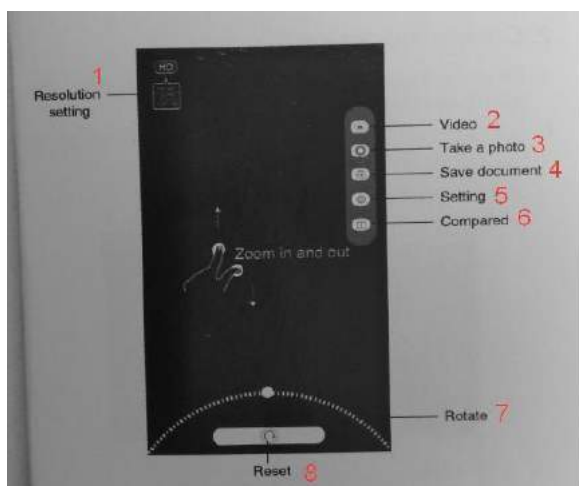

1. Настройка разрешения
2. Видео
3. Фото
4. Сохранённые документы
5. Установка
6. Сравнение
7. Поворот
8. Сброс

Инструкции по применению (для пользователей Windows)

Важно: Для вашего удобства доступны следующие два программного обеспечения.

Программное обеспечение 1: «Умная камера»

Кнопка камеры не может быть использована, а функция записи камеры может быть реализована только через программное обеспечение

1. Загрузка программного обеспечения

Загрузка и установите программное обеспечение по ссылке ниже «Smart Camera»: www.inskam.com/download/camera.zip

2. Подключение устройства

- а. Подключите USB-порт камеры к компьютеру, индикатор горит, запустите «Smart Camera

- б. Переключитесь и выберите камеру « inskam3XX » в устройстве, нажав на опцию устройства в настройках, готовую к использованию.

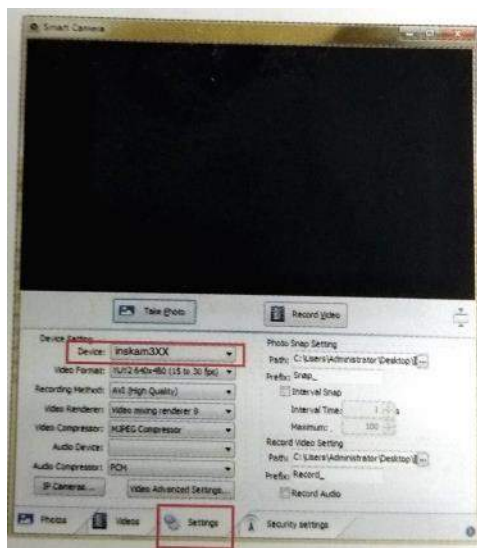

Программное обеспечение 2: «ViewPlayCap»

Можно использовать кнопку камеры устройства, и программное обеспечение должно создавать новую папку при записи видео

1. Загрузка программного обеспечения

Загрузите и установите программное обеспечение по ссылке ниже
«ViewPlayCap»: [www.inskam.com/download/ PC.zip](http://www.inskam.com/download/PC.zip)

2. Подключение устройства

а. Подключите USB-порт камеры к компьютеру, индикатор горит, запустите «ViewPlayCap».

б. Нажмите на устройство, переключите и выберите камеру «inskam3XX» в устройстве, готовом к использованию.

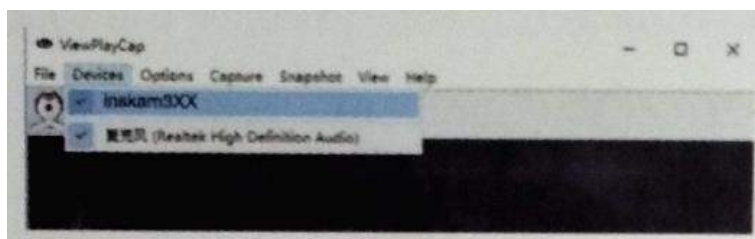

Под этим программным обеспечением, если вам нужно записать видео, вам нужно создать новую папку. Конкретная операция заключается в следующем:

Шаг 1:

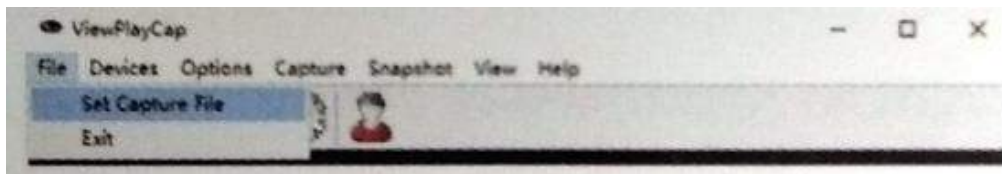

Шаг 2:

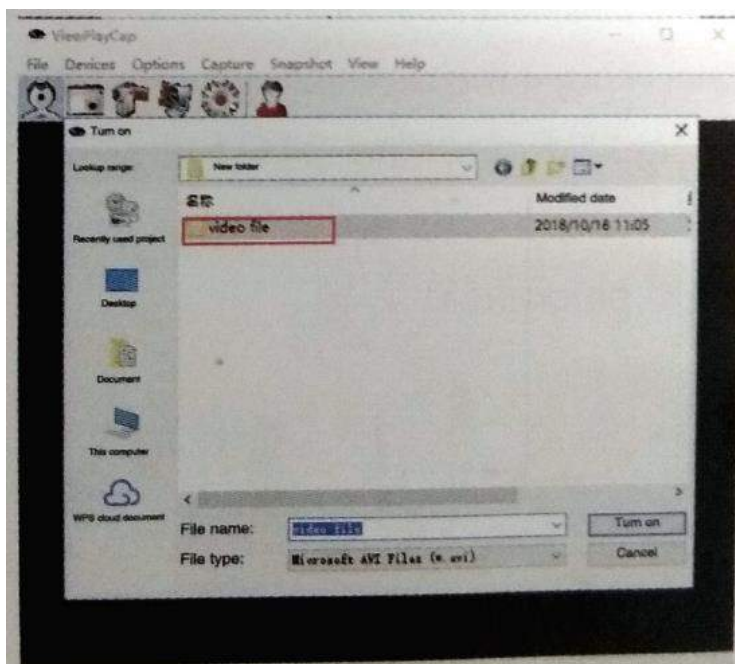

Инструкции по применению (пользователи Mac)

Кнопка камеры устройства может использоваться, и программное обеспечение должно создавать новую папку при записи видео

1. В каталоге «Applications» окна Finder найдите приложение под названием Photo Booth.



2. Подключите камеру: подключите USB-порт камеры к компьютеру.
3. Нажмите Photo Booth и выберите «inscam3XX, готов к использованию».

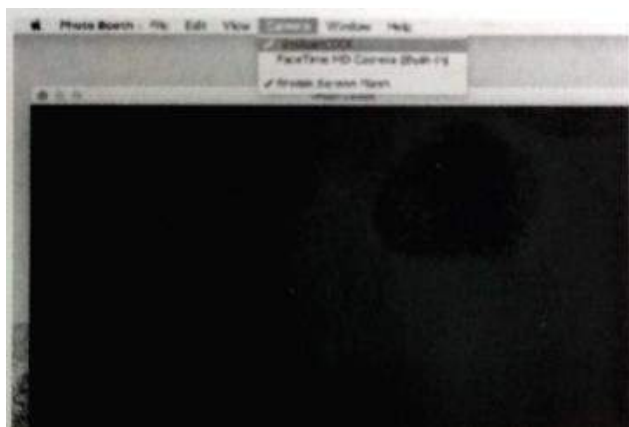

ПАРАМЕТРЫ ТОВАРА

Качество	0.3М / 2.0 Мп
Параметры продукта	50-1000 X
Разрешение	1920 1080/1280 720P / 640 480P
Фокусное расстояние	Ручная фокусировка (3-60 мм)
Формат изображения	JPG
Формат видео	MP4 / AVI
Тип интерфейса	USB 2.0
Usb система поддержки	Android 4.2 Windows Vista / 7/8/10, MacOS X 10.8 или выше
Список деталей	3-в-1 цифровой микроскоп металлический кронштейн упаковочная коробка

Приятного использования!

Сайт: minicam24.ru

E-mail: info@minicam24.ru

Товар в наличии в 120 городах России и Казахстана

Телефон бесплатной горячей линии: **8(800)200-85-66**